

# Purgeur d'air automatique MICROVENT MINIVENT MAXIVENT



MICROVENT



MINIVENT



MAXIVENT

- MICROVENT : Purgeur d'air automatique avec échappement d'air vertical ou latéral et valve d'isolement RIA.
- MINIVENT : Purgeur d'air automatique avec échappement d'air vertical et valve d'isolement RIA.
- MAXIVENT : Purgeur d'air automatique à grand débit.

 **WATTS**<sup>®</sup>  
**INDUSTRIES**

A Division of Watts Water Technologies Inc.



**MICROVENT MKL 10 R**

Purgeur d'air automatique avec échappement d'air latéral et valve d'isolement automatique RIA. Raccords M 3/8" DIN-ISO 228/1.

**MICROVENT MKV 10 R**

Purgeur d'air automatique avec échappement d'air vertical et valve d'isolement automatique RIA. Raccords M 3/8" DIN-ISO 228/1.

Les purgeurs MICROVENT peuvent être inspectés en dévissant le couvercle du réservoir. L'étanchéité entre le réservoir et le couvercle est assurée par un joint torique ; il est ainsi possible de procéder éventuellement au nettoyage des pièces internes (flotteur et levier) en cas de pénétration de corps étrangers dans le purgeur. Le système d'étanchéité est en mesure de supporter des vibrations et n'est donc pas influencé par d'éventuelles vibrations extérieures.

**Utilisation :**

Le purgeur MICROVENT est utilisé pour purger automatiquement l'air se trouvant dans les conduites de distribution d'eau afin d'éviter certains phénomènes de détérioration (corrosion, cavitation) et une baisse de rendement (poches d'air dans les canalisations) des installations de chauffage. Les purgeurs MICROVENT MKV 10 R/N et MKL 10 R/N sont dotés d'un robinet d'isolement automatique (RIA) qui permet de démonter le purgeur sans vidanger l'installation.

**Caractéristiques techniques :**

Raccord : M 3/8" DIN-ISO 228/1. - Pression de service maxi. : 10 bar - Température de service maxi. : 110°C

| description | matériaux                                       | description         | matériaux      |
|-------------|---|---------------------|----------------|
| Corps       | Laiton OT58                                     | Couvercle           | Laiton OT58    |
| Levier      | Oxyde de polyphényle renforcé de fibre de verre | Joints d'étanchéité | Caoutchouc NBR |
| Obturbateur | Oxyde de polyphényle                            | Ressort             | Acier inox     |
| Bouchon     | Oxyde de polyphényle renforcé de fibre de verre | Brise-vide          | Polyacétal     |
| Flotteur    | Polyéthylène expansé haute densité              |                     |                |

**Dimensions :**

Sortie d'air latérale  
MKL 10 R/N  
L 02.52.310

Sortie d'air verticale  
MKV 10 R/N  
L 02.51.310

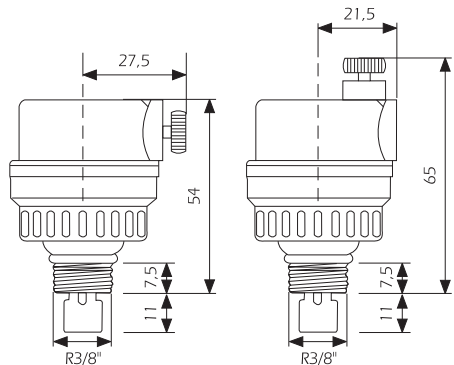

**Débit d'air - pression de service :**

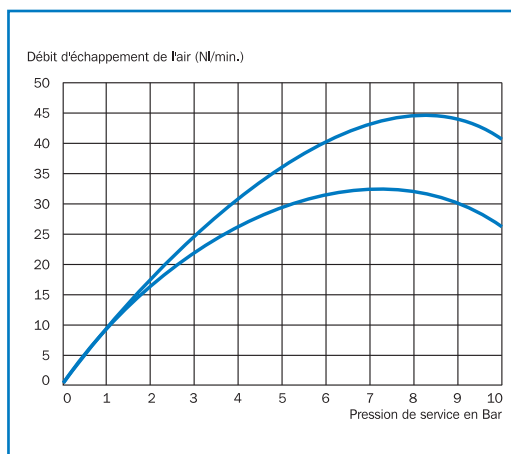

**Construction :**

1. Corps
2. Couvercle
3. Flotteur
4. Obturbateur
5. Bouchon
6. Levier
7. Joints d'étanchéité
8. Ressort
9. Brise-vide (non présent sur modèles avec valve RIA)

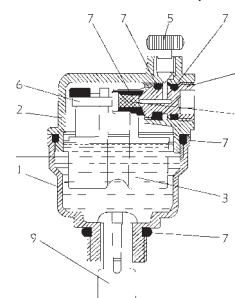

| diamètre                              | type       | code réf.   |
|---------------------------------------|------------|-------------|
| M 3/8" (12x17) Sortie d'air latérale  | MKL 10 R/N | L 02.52.310 |
| M 3/8" (12x17) Sortie d'air verticale | MKV 10 R/N | L 02.51.310 |

**Fonctionnement :**

L'ouverture et la fermeture du purgeur sont déterminées par le mouvement (montée-descente) du flotteur. En présence d'air à l'intérieur du MICROVENT, la force du poids du flotteur agit sur le levier, qui est solidaire de l'obturateur, en l'abaissant. Dans ces conditions, le siège est libre et permet d'évacuer l'air à l'extérieur. Pendant le remplissage de l'installation avec de l'eau, l'air se trouvant dans le circuit hydraulique est poussé vers l'extérieur à travers le purgeur MICROVENT. Lorsque tout l'air est évacué, l'eau qui pénètre dans le réservoir pousse le flotteur vers le haut ; le levier amène donc l'obturateur en appui sur le siège, garantissant l'étanchéité du système.

de chauffage à vase d'expansion fermé, - dans tous les points où l'air est susceptible de s'accumuler.

Pour garantir un échappement maximum, il convient d'installer le purgeur MICROVENT aux points où la vitesse de l'eau est relativement faible. Après l'installation et pour permettre un parfait échappement de l'air, dévisser le capuchon de protection de deux tours au moins (cette opération garantit les caractéristiques d'évent, comme indiqué sur la courbe de débit d'air ci-dessus).

**Installation :**

- au point le plus haut du séparateur d'air,
- au sommet des colonnes montantes des installations

**Maintenance :**

Le purgeur MICROVENT n'a normalement pas besoin d'entretien. S'il s'avère néanmoins nécessaire de démonter le purgeur, la présence du robinet RIA permet d'effectuer cette opération sans vidanger l'installation.

**MINIVENT MV-R**

Purgeur d'air automatique avec échappement d'air vertical et valve d'isolement automatique RIA.

Raccords M 3/8" ou 1/2" DIN-ISO 228/1.

Les purgeurs MINIVENT peuvent être inspectés en dévissant le couvercle du réservoir. L'étanchéité entre le réservoir et le couvercle est garantie par un joint torique ; il est ainsi possible de procéder éventuellement au nettoyage des pièces internes (flotteur et levier) en cas de pénétration de corps étrangers dans le purgeur.

Le système d'étanchéité est en mesure de supporter des vibrations et n'est donc pas influencé par d'éventuelles vibrations extérieures.

**Utilisation :**

Le purgeur MINIVENT est utilisé pour purger automatiquement l'air se trouvant dans les conduites de distribution d'eau afin d'éviter certains phénomènes de détérioration (corrosion, cavitation) et une baisse de rendement (poches d'air dans les canalisations) des installations de chauffage. Le purgeur MINIVENT MV-R est doté d'une valve automatique (RIA) qui permet de démonter le purgeur sans vidanger l'installation.

Le purgeur MINIVENT est utilisé dans les installations de chauffage individuel, centralisé, à panneaux radiants, etc.

**Caractéristiques techniques :**

- Pression de service maxi. : 10 bar - Température de service maxi. : 110°C

| description | matériaux       | description         | matériaux                          |
|-------------|-----------------|---------------------|------------------------------------|
| Corps       | Laiton OT58     | Joints d'étanchéité | Caoutchouc NBR                     |
| Couvercle   | Laiton OT58     | Ressort             | Acier inox                         |
| Levier      | Polyacétal      | Capuchon            | Polyamide                          |
| Obturbateur | Caoutchouc EPDM | Flotteur            | Polyéthylène expansé haute densité |

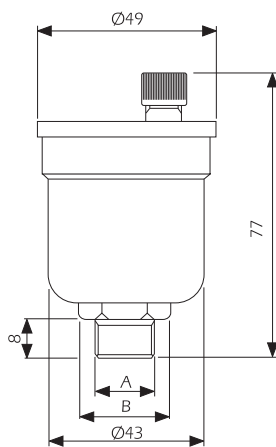
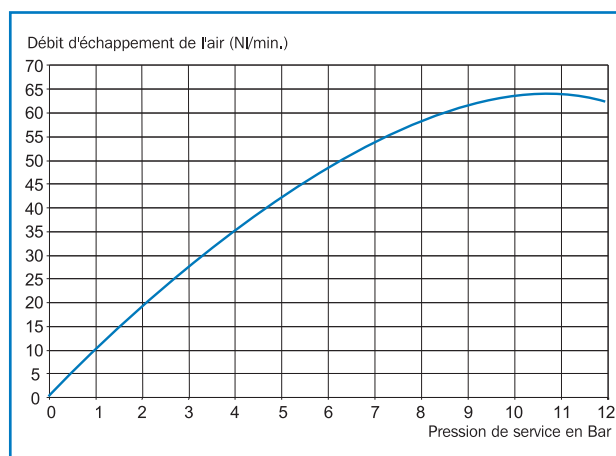
**Dimensions :**

**Débit d'air - pression de service :**

| diamètre       | A    | B (mm) | type    | code réf.   |
|----------------|------|--------|---------|-------------|
| M 3/8" (12x17) | 3/8" | 19     | MV10R   | L 02.50.110 |
| M 1/2" (15x21) | 1/2" | 22     | MV 15 R | L 02.50.115 |

**Construction :**

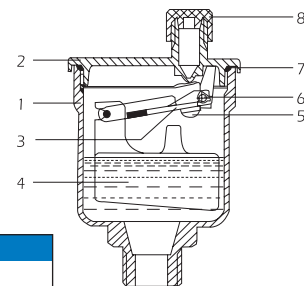
1. Corps
2. Couvercle
3. Levier
4. Flotteur
5. Obturbateur
6. Ressort
7. Joints d'étanchéité
8. Capuchon

**Fonctionnement :**

L'ouverture et la fermeture du purgeur sont déterminées par le mouvement (montée-descente) du flotteur.

En présence d'air à l'intérieur du MINIVENT, la force du poids du flotteur agit sur le levier, qui est solidaire de l'obturateur, en l'abaissant. Dans ces conditions, le siège est libre et permet d'évacuer l'air à l'extérieur. Pendant le remplissage de l'installation avec de l'eau, l'air se trouvant dans le circuit hydraulique est poussé vers l'extérieur à travers le purgeur MINIVENT. Lorsque tout l'air est évacué, l'eau qui pénètre dans le réservoir pousse le flotteur vers le haut ; le levier amène donc l'obturateur en appui sur le siège, garantissant l'étanchéité du système.

**Installation :**

Le purgeur MINIVENT est généralement installé :  
 - au point le plus haut du séparateur d'air,  
 - au sommet des colonnes montantes des installations de chauffage à vase d'expansion fermé,

- dans tous les points où l'air est susceptible de s'accumuler.

Pour garantir un échappement maximum, il convient d'installer le purgeur MINIVENT aux points où la vitesse de l'eau est relativement faible.

Après l'installation et pour permettre un parfait échappement de l'air, dévisser le capuchon de protection de deux tours au moins (cette opération garantit les caractéristiques d'évent, comme indiqué sur la courbe de débit d'air ci-dessus).

**Maintenance :**

Le purgeur MINIVENT n'a normalement pas besoin d'entretien. S'il s'avère néanmoins nécessaire de démonter le purgeur, la présence du robinet RIA permet d'effectuer cette opération sans vidanger l'installation. Le purgeur est démontable en dévissant le couvercle de l'appareil.



**MAXIVENT MXV**

Purgeur d'air automatique à grand débit.  
Raccords F 3/4", 1" ou 1 1/4" DIN-ISO 228/1.  
Raccord sortie F 3/8" DIN-ISO 228/1 en laiton

Les purgeurs MAXIVENT peuvent être inspectés grâce à l'ouverture du couvercle en dévissant les vis qui le fixe au corps : il est ainsi possible de procéder éventuellement au nettoyage des pièces internes (flotteur et levier) en cas de pénétration de corps étrangers.

L'étanchéité entre le réservoir et le couvercle est assurée par un joint en caoutchouc NBR. Le système d'étanchéité est en mesure de supporter des vibrations et n'est donc pas influencé par d'éventuelles vibrations extérieures.

**Utilisation :**

De par ses large dimensions, le purgeur MAXIVENT est utilisé pour purger automatiquement l'air présent dans les conduites importantes de distribution d'eau et dans tous les cas où il s'avère nécessaire d'éliminer de grandes quantités d'air de l'installation. Le purgeur MAXIVENT est doté d'un dispositif d'échappement manuel de l'air.

**Caractéristiques techniques :**

- Pression d'échappement maxi. : 6 bar - Pression d'étanchéité mini. : 0,1 bar
- Pression de service maxi. : 12 bar - Température de service maxi. : 115°C

| description | matériaux                                | description                | matériaux          |
|-------------|--|----------------------------|--------------------|
| Corps       | Fonte G25 entièrement peint résine époxy | Capuchon                   | Laiton OT58        |
| Couvercle   | Fonte G25 entièrement peint résine époxy | Joints d'étanchéité        | Caoutchouc NBR     |
| Flotteur    | Polyéthylène expansé haute densité       | Vanne d'échappement manuel | Laiton OT58 chromé |
| Levier      | Acier inox                               | Obturateur                 | Caoutchouc NBR     |

**Dimensions :**

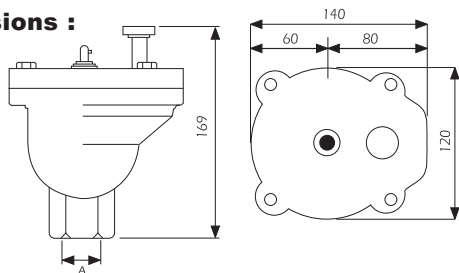

| diamètre         | A      | type   | code réf.   |
|------------------|--------|--------|-------------|
| F 3/4" (20x27)   | 3/4"   | MXV 20 | L 02.53.020 |
| F 1" (26x34)     | 1"     | MXV 25 | L 02.53.025 |
| F 1 1/4" (33x42) | 1 1/4" | MXV 32 | L 02.53.032 |
| Valve de retenue |        | MXR    | L 02.53.100 |

**Débit d'air - pression de service :**

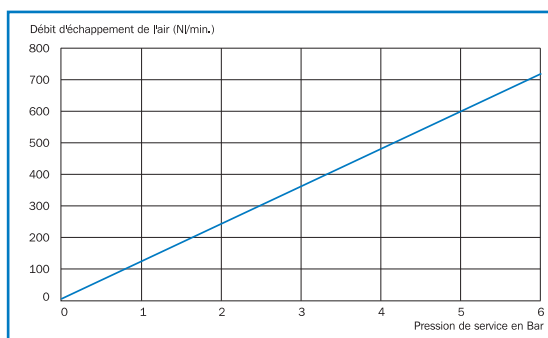

**Fonctionnement :**

L'ouverture et la fermeture du purgeur sont déterminées par le mouvement (montée-descente) du flotteur. En présence d'air à l'intérieur du MAXIVENT, la force du poids du flotteur agit sur le levier, qui est solidaire de l'obturateur, en l'abaissant. Dans ces conditions, le siège est libre et permet d'évacuer l'air à l'extérieur. Pendant le remplissage de l'installation avec de l'eau, l'air se trouvant dans le circuit hydraulique est poussé vers l'extérieur à travers le purgeur MAXIVENT. Lorsque tout l'air est évacué, l'eau qui pénètre dans le réservoir pousse le flotteur vers le haut ; le levier amène donc l'obturateur en appui sur le siège, garantissant l'étanchéité du système.

**Installation :**

Le purgeur MAXIVENT est généralement installé :  
 - au point le plus haut du séparateur d'air,  
 - au sommet des colonnes montantes des installations de chauffage à vase d'expansion fermé,  
 - dans tous les points où l'air est susceptible de s'accumuler,  
 - au sommet des collecteurs.  
 Après l'installation et pour permettre un échappement parfait de l'air, dévisser le capuchon de protection de deux tours au moins (cette opération garantit les caractéristiques d'évent, comme indiqué sur la courbe de débit d'air ci-dessus).

**Maintenance :** ne nécessite pas d'entretien.

Les photographies, illustrations et descriptions contenues dans cette brochure sont présentées comme indications.

Watts Industries se réserve le droit d'apporter des changements d'ordre techniques ou de design à ses produits sans informations préalables.



A Division of Watts Water Technologies Inc.

**WATTS INDUSTRIES France**

1590 avenue d'Orange CS 10101 SORGUES  
 84275 VEDENE cedex - FRANCE  
 Tél. 04 90 33 28 28 - Fax 04 90 33 28 29/39  
 www.wattsindustries.com  
 E-mail : info@wattsindustries.fr